



VELODEPO

SAMMELANLAGEN

VELODEPO SAMMELANLAGEN - INHALT

- 3** PHILOSOPHIE
 - 4 NACHHALTIG BAUEN
 - 5 DAS PASSENDE MODELL
 - 6 BAUKASTEN
- 9** PRODUKTÜBERSICHT
 - 10 FASSADE
 - 11 194-RAL FARBEN
 - 12 SMARTE BUCHUNG
 - 13 ZUBEHÖR
- 14** VARIOBOX
- 19** MICROHUB
- 22** DACH
- 23** BIKE+RIDE
 - 28 UNSERE LEISTUNGEN
 - 29 KONTAKT

VELODEPO - UNSERE PHILOSOPHIE, IHRE WAHL



UNSERE PHILOSOPHIE

Nachhaltigkeit bedeutet für uns Verantwortung: gegenüber Menschen, Ressourcen und kommenden Generationen. Wir setzen uns für faire Arbeitsbedingungen ein, achten auf die Rückverfolgbarkeit unserer Materialien und vermeiden umweltschädliche Stoffe sowie unnötige Transporte. Unser Geschäft ist konsequent auf Nachhaltigkeit ausgerichtet – Produkte von VELODEPO sind nicht nur funktional und ästhetisch, sie machen einen spürbaren Unterschied für grünere, lebenswertere Städte.

MADE IN GERMANY

Kurze Wege, faire Löhne und regionale Wertschöpfung sind für VELODEPO zentrale Nachhaltigkeitsziele. Statt die Produktion ins Ausland zu verlagern, arbeiten wir mit mittelständischen Betrieben in Mitteldeutschland zusammen. So sichern wir gleichbleibende Qualität, fördern Innovation vor Ort und reduzieren Emissionen durch geringe Transportdistanzen. Mit Produkten, die 20 Jahre Garantie gegen Durchrostung haben und für die wir Ersatzteile ohne zeitliche Begrenzung bereitstellen, schaffen wir wahre Langlebigkeit.

HIPP, HIPP, HU-RAD!

Der größte Hebel für Klimaschutz in Städten liegt in smarterer Mobilität. Wir setzen uns für die Verkehrswende ein – weg vom Auto, hin zu Rad und ÖPNV. Mit unseren robusten, nachhaltigen Produkten und einem starken Netzwerk aus Kommunen, Mobilitätsdienst-leistern und Fahrradinitiativen wollen wir den Umstieg erleichtern. Unsere Lösungen tragen zu weniger Emissionen, gesünderer Luft und lebenswerteren, grünen Städten bei. Weil nachhaltige Städte smarte Städte sind – und Fahrradfahren der Schlüssel zur urbanen Zukunft.

VELODEPO - NACHHALTIG BAUEN

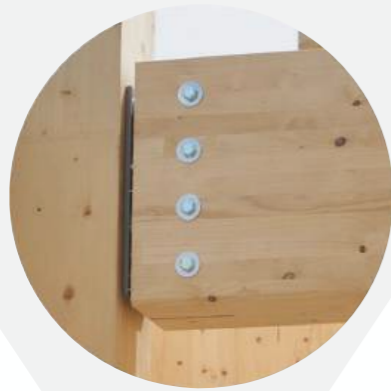

HOLZ-KONSTRUKTION

Die Konstruktionen unserer Sammel-Anlagen werden aus regionalem, nachwachsendem Holz gefertigt und entsprechen höchsten Anforderungen an nachhaltiges Bauen. Holz wirkt als natürliche Kohlenstoffsенке, bindet dauerhaft CO₂ und trägt aktiv zum Klimaschutz bei. Durch konstruktiven Holzschutz können wir vollständig auf chemische Mittel verzichten und gleichzeitig die Haltbarkeit sichern. Im Vergleich zu einer Stahlkonstruktion entstehen rund 75% weniger CO₂-Emissionen sowie ein deutlich geringerer Primärenergieeinsatz.



EPDM-ABDICHTUNG

Für die Dachabdichtung verwenden wir hochwertige EPDM-Bahnen, die eine ökologisch verträgliche Herstellung mit langer Lebensdauer verbinden. Das Material ist wurzelfest, kommt ohne chemische Schutzmittel aus und benötigt einen geringen Energie- und Rohstoffeinsatz in der Produktion. Mit einer Lebensdauer von über 50 Jahren ist die Abdichtung technisch wie wirtschaftlich überzeugend. Dank mechanischer Befestigung bleibt sie sortenrein trennbar und vollständig wiederverwertbar.



GRÜNDACH

Unsere extensiven Biodiversitäts-Gründächer leisten einen wertvollen Beitrag für Klima und Stadtökologie. Sie binden Feinstaub, reduzieren die CO₂-Belastung und verbessern das Mikroklima im direkten Umfeld. Integrierte Regenwasserspeicher halten auch bei Starkregen Niederschläge zurück, entlasten die Kanalisation und fördern die Versickerung. Gleichzeitig schaffen sie Lebensräume für Pflanzen und Insekten, stärken die Biodiversität und wirken der Aufheizung städtischer Flächen entgegen.

FÜR JEDEN BEDARF DAS PASSENDE MODELL – FAHRRADSTELLPLATZLÖSUNGEN IM ÜBERBLICK



EINS/EINHALB

Unsere EINS/EINHALB-Modelle sind auf die Größe eines PKW Stellplatzes abgestimmt. Da wo ein PKW parkt, parken im **VELODEPO EINS** bis zu 8 Fahrräder + 8 Kinderfahrräder. Dieses Modell wird ohne Verankerung im Boden aufgestellt und benötigt mit 1,63-1,83m Höhe keine Baugenehmigung. Das Gründach gleicht die versiegelte Fläche aus. Diese Modelle können gleichermaßen in Eingangsnähe oder auf bestehenden Stellplätzen errichtet werden. Die Garagen werden vor Ort montiert und können auch in Hinterhöfen oder schwer zugänglichen Bereichen aufgestellt werden.

VARIOBOX

Die VARIOBOX überzeugt als variabler Alleskönner: Sie bietet 10 bis 40 Rädern oder auch Mülltonnen einen wettergeschützten Platz in vier Größen zwischen 16 und 61m² Grundfläche. Die 2,55 m hohe Anlage fügt sich optisch in Hinterhöfe ein und lässt sich mit Streckmetall, Holz oder Lochblech individuell gestalten. Mit Vordach und Serviceangeboten wird die **VARIOBOX** zum **MOBILITY HUB** für urbane Knotenpunkte. Oder mit blickdichter Verkleidung zum **MICROHUB** - unsere innovative und kompakte Lösung für die urbane Logistik.

BIKE+RIDE

Mit **BIKE+RIDE** Anlagen von VELODEPO entstehen echte Leuchtturmprojekte für nachhaltige Mobilität: Die 3,50 m hohen Anlagen beherbergen flächeneffiziente Doppelstockanlagen. Die Grundmodelle können im 2,40m Raster erweitert und mit Vordächern ergänzt werden. So schaffen Sie flexibel, auf den Bedarf angepasste individuelle Fahrradabstellanlagen ohne lange Planungsprozesse. Mit den verschiedenen Bekleidungsoptionen werden die Anlagen auf ihre Gestaltungswünsche angepasst.

VELODEPO - BAUKASTEN



EIN SYSTEM - VIELE MÖGLICHKEITEN

Unser Sammelgaragen-System bietet Architekten, Planern und Kommunen eine flexible und zukunftsorientierte Lösung für die Organisation von Fahrradstellplätzen. Als **modulares Baukastensystem** ist es individuell anpassbar und lässt sich je nach Bedarf in Größe und Ausstattung gestalten – von kompakten Anlagen für 10 Fahrräder bis hin zu großzügigen Lösungen mit **Platz für bis zu 220 Räder**.

Die Anlagen sind in zwei Höhenvarianten verfügbar: 2,55 m für klassische Stellplätze oder die Ausführung mit 3,50 m, die den **Einsatz von platzsparenden Doppelstockparkern** ermöglicht. Offene Überdachungen und geschlossene Bereiche lassen sich frei kombinieren, wodurch städtebaulich ansprechende und funktional hochwertige Fahrradgaragen entstehen.

Dank des flexiblen 2,40 m-Rasters können die **Standardmodule problemlos erweitert** werden. Entwickelt von Architekten und statisch geprüft, überzeugt das System durch durchdachte Planungssicherheit und hochwertige Materialien. Für die Überdachungen stehen **unterschiedliche Gestaltungsoptionen** zur Wahl: Stützen können passend zum Dachrand verkleidet oder wahlweise in witterungsbeständiger Douglasie ausgeführt werden.

So verbindet das Sammelanlagen-System Funktionalität, Design und Langlebigkeit – und schafft nachhaltige Infrastruktur für den Radverkehr.

VELODEPO VARIOBOX

ab
S. 14

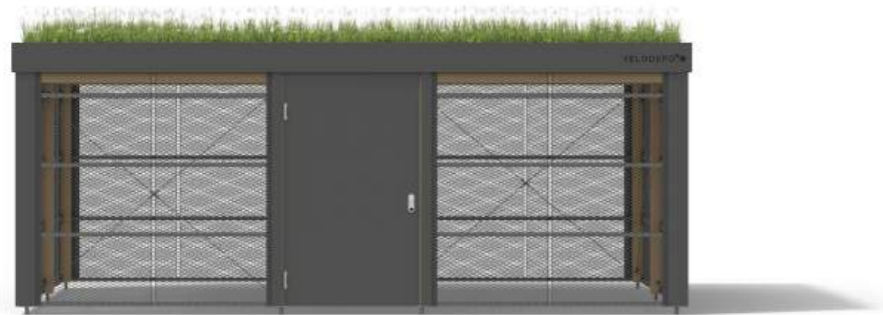

VELODEPO VARIOBOX Streckmetall

VARIOBOX 16 VARIOBOX 32 VARIOBOX 46 VARIOBOX 61	B 630 cm	T 260 cm T 500 cm T 740 cm T 980 cm	H 255 cm	GF 1,64 m ² /Fahrrad
--	----------	--	----------	---------------------------------



VELODEPO VARIOBOX Lochblech

VARIOBOX 16 VARIOBOX 32 VARIOBOX 46 VARIOBOX 61	B 630 cm	T 260 cm T 500 cm T 740 cm T 980 cm	H 255 cm	GF 1,64 m ² /Fahrrad
--	----------	--	----------	---------------------------------



VELODEPO VARIOBOX Holz

VARIOBOX 16 VARIOBOX 32 VARIOBOX 46 VARIOBOX 61	B 630 cm	T 260 cm T 500 cm T 740 cm T 980 cm	H 255 cm	GF 1,64 m ² /Fahrrad
--	----------	--	----------	---------------------------------



VELODEPO DACH

DACH 13 DACH 19 DACH 25R DACH 25Q	B 505 cm B 745 cm B 985 cm B 505 cm	T 260 cm T 260 cm T 260 cm T 505 cm	H 255 cm	
--	--	--	----------	--

GF = Grundfläche

VELODEPO MOBILITY HUB VELODEPO MICROHUB

ab
S. 17



VELODEPO MOBILITY HUB Holz

MOBILITY HUB 29	B 1110 cm	T 260 cm	H 255 cm
MOBILITY HUB 67	B 1350 cm	T 500 cm	

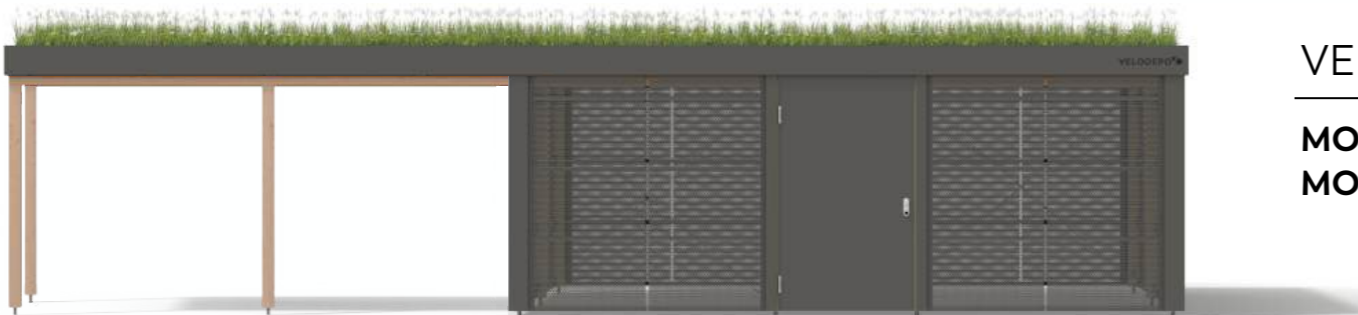

VELODEPO MOBILITY HUB Lochblech/Streckmetall

MOBILITY HUB 29	B 1110 cm	T 260 cm	H 255 cm
MOBILITY HUB 67	B 1350 cm	T 500 cm	



VELODEPO MICROHUB

MICROHUB 36	B 720 cm	T 500 cm	H 255 cm
MICROHUB 52/36+1		T 740 cm	
MICROHUB 72/52+1		T 980 cm	

VELODEPO BIKE+RIDE

ab
S. 23



VELODEPO BIKE+RIDE Streckmetall

BIKE+RIDE 36 BIKE+RIDE 52 BIKE+RIDE 72 BIKE+RIDE 92 BIKE+RIDE 112 BIKE+RIDE 128	B 720 cm	T 500 cm T 740 cm T 980 cm T 1220 cm T 1450 cm T 1700 cm	H 350 cm	GF 1,0 m ² / Fahrrad
--	----------	---	----------	------------------------------------



VELODEPO BIKE+RIDE Lochblech

BIKE+RIDE 36 BIKE+RIDE 52 BIKE+RIDE 72 BIKE+RIDE 92 BIKE+RIDE 112 BIKE+RIDE 128	B 720 cm	T 500 cm T 740 cm T 980 cm T 1220 cm T 1450 cm T 1700 cm	H 350 cm	GF 1,0 m ² / Fahrrad
--	----------	---	----------	------------------------------------



VELODEPO MOBILITY HUB B+R

GESCHLOSSENER/ OFFENER BEREICH VARIABLE	B 720 cm	T 740 cm T 980 cm T 1220 cm T 1450 cm T 1700 cm T 1940 cm	H 350 cm	GF 1,0 m ² / Fahrrad
---	----------	--	----------	------------------------------------

GF = Grundfläche

VELODEPO FASSADE

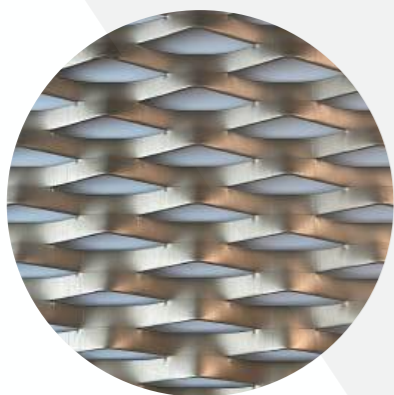

STRECKMETALL

Als eine von vier Designvarianten bietet die Streckmetall-Verkleidung aus 2 Aluminium dauerhafte Eleganz. Pulverbeschichtet nach Wunsch – r pflegeleicht und ein attraktiver Blick für jede Fahrradgarage.



BELEUCHTUNG

VELODEPO Garagen setzen optische Highlights im Stadtbild. Modernes Design, integriertes LED-Band für stimmungsvolle Beleuchtung – einladend, sicher und energiesparend für höchste Ansprüche an Ästhetik und Funktion.

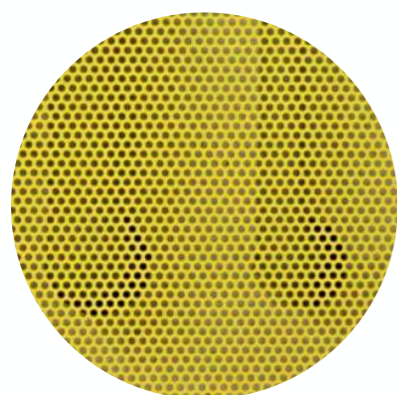

LOCH-/GLATTBLECH

Aluminium-Lochblech in 2mm Stärke schafft moderne Akzente und dauerhafte Qualität. Farblich flexibel, robust und nachhaltig: Die Pulverbeschichtung sorgt für einen individuellen Look. Bekleidungen in Glattblech schaffen einen blickdichte Variante und schützen vor fremder Einsicht.

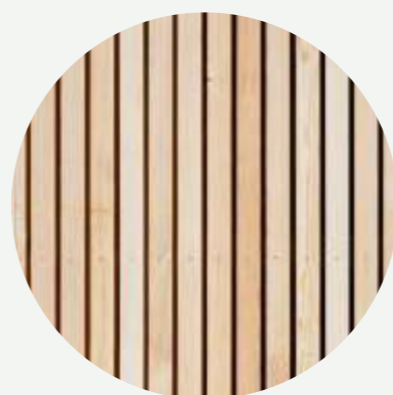

LÄRCHE

Mit Lärchenholz-Latten aus dem Erzgebirge verleihen Sie der Garage natürliche Ausstrahlung und Langlebigkeit. Pflegearm, wetterfest und ohne Lackierung dauerhaft schön – ideal für nachhaltige Architektur.

VELODEPO - 194 RAL-FARBEN

Wählen Sie zwischen unserer robusten Universal-Pulverlack Beschichtung von Brillux oder der DB-zertifizierten Anti-Graffiti-Variante. Pflegeleicht, widerstandsfähig und frei wählbar in 194 RAL-Farben.



VELODEPO - SMARTE BUCHUNG

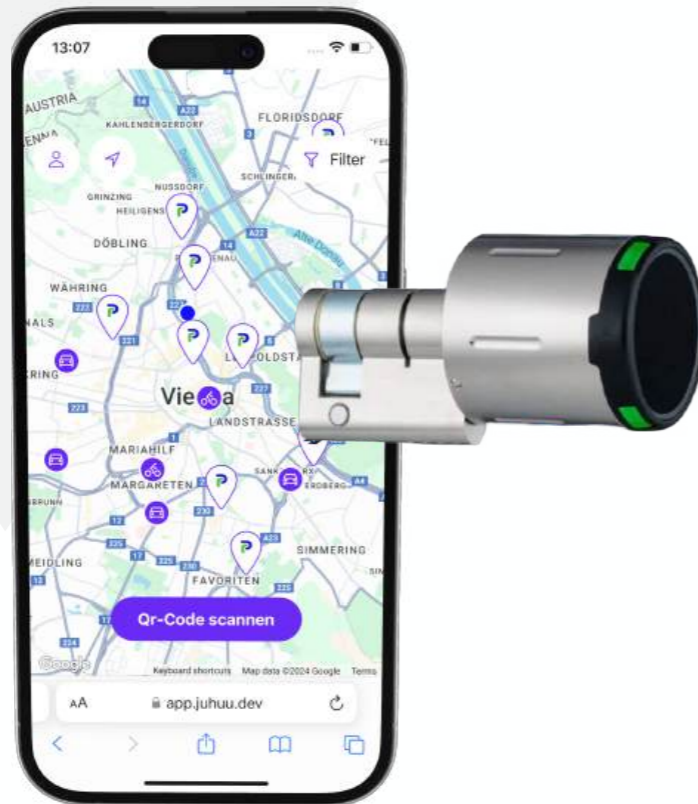

VELODEPO KOOPERATIONSPARTNER:



FLEXIBLE ZUGANGSLÖSUNGEN

Die Türen von VELODEPOs können mit herkömmlichen Profilzylindern, eigenen Zylindern, digitalen Schließzylindern **und optional mit einer Buchungsplattform ausgestattet werden.**

Das smarte Buchungssystem arbeitet mit einem **stromnetzunabhängigen digitalen Schließzylinder** oder Türsummer mit oder ohne Tastenfeld. Der Buchungsvorgang läuft intuitiv ab: In wenigen Schritten können Nutzer den gewünschten Stellplatz direkt **in einer App reservieren, buchen und verwalten.** Die Registrierung ist dabei sowohl per App als auch über ein Web-Portal möglich.

Der Öffnungsprozess erfolgt unmittelbar und **kontaktlos direkt an der Tür**, ohne zusätzlichen Schlüssel.

Schnittstellen ermöglichen die Integration in unterschiedliche bestehende Systeme – unabhängig von Anbietersoftware oder bestehenden Mobilitätsplattformen. Die Lösung ist white-label-fähig und **kann individuell gebrandet werden.** Auch andere Fahrradabstellsysteme oder Sharingangebote lassen sich flexibel einbinden.

Das System zeichnet sich im Vergleich zu Buchungsterminals durch eine **geringe Vandalismusanfälligkeit, geringere Anschaffungskosten und zuverlässigen Support** aus.

Unsere Anlagen können selbstverständlich auch mit Drittsystemen oder Terminals betrieben werden.

VELODEPO ZUBEHÖR



SCHLISSFÄCHER

Unsere Schließfächer bieten sicheren Stauraum für Wertgegenstände, Helme und Zubehör. Optional mit Zahlencodeschloss oder digitalem Schließsystem.



BÄNKE

Die Bänke gibt es in zwei Größen, mit oder ohne Lehne. Aus verzinktem Stahl in 194 RAL-Farben oder Cortenstahl mit Sitzauflage aus einheimischen Holz – langlebig und vielseitig nutzbar.



FAHRBÜGEL

Die Fahrradbügel sind in drei Ausführungen erhältlich: zum Anlehnen oder in Hoch-Tiefstellung. Einzel oder als Reihenanlage gem. DIN 79008, gefertigt aus gebeiztem Edelstahl, robust und langlebig.



PFLANZKÜBEL

Unsere Pflanzkübel sind flexibel kombinierbar im Raster der Bänke und in zwei Größen erhältlich. Gefertigt aus 2 mm verzinktem Stahlblech oder Cortenstahl, erhältlich in vielen RAL Farben, stabil und formschön.



DOPPELSTOCKPARKER

Doppelstockparker sind flächeneffizient und leicht zu bedienen. Die obere Ebene ist gasfederunterstützt, ausziehbar und mit ergonomischem Teleskopgriff ausgestattet – für komfortables, sicheres Fahrradparken.



LADESTATIONEN

Ihr VELODEPO kann Ladestationen für E-Bike-Akkus ausgerüstet werden. Pro Station stehen drei Schutzkontakt Dosen zur Verfügung – für sicheres, komfortables Laden direkt in der Fahrradgarage.

VELODEPO VARIOBOX

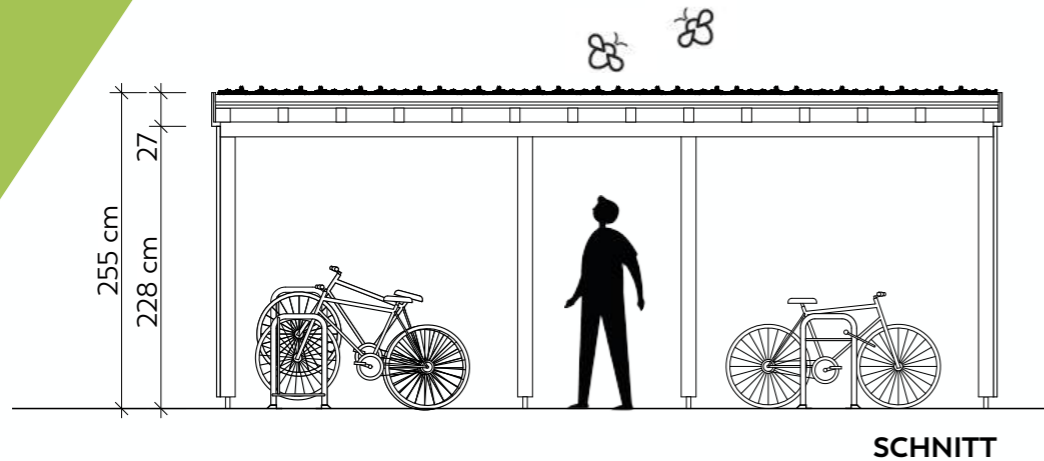

- Multifunktionseinhausung mit 16 -61m² Grundfläche für 10 - 40 Fahrräder, Mülltonnen o.a.
- nachhaltig: Holzkonstruktion aus einheimischen Hölzern
- Dach: Stützen und Träger aus wetterfester Douglasie
- haltbar: EPDM-Dachabdichtung mit mind. 50 Jahren Lebensdauer
- Regenwasserrückhalt: durch Drän- und Wasserspeicherelement
- Biodiversität: Gründach aus pflegeleichten Sedumpflanzen
- Dachrandbekleidung und Tür aus Glattblech
- Fassadenbekleidung wahlweise: Holz, Streckmetall, Loch-/Glattblech
- Beschichtung Universal-Polyesterpulver, optional Antigrffiti-Pulver mit DB-Zertifizierung in 194 RAL-Farben
- Tür mit Türdämpfer, Edelstahl-Garnitur und Profilzylinder
- optional digitaler Zugang mit Buchungssystem
- optional Elt-Anschlussstation mit LS/FI-Sicherung und Stromzähler, umlaufende LED-Dachrandbeleuchtung mit Dämmerungsschalter, LED-Innenbeleuchtung mit Bewegungsmelder
- Ausstattungsoptionen: Fahrradhalter, Ladestationen u.v.m
- sicher: statische Berechnung für Schnee- und Windlastzone 2

LEISTUNGSPAKETE:

Paket 1: Lieferung Bausatz

Paket 2: Montage

Paket 3: Erstellung Bauantrag

Paket 4: nur Planung + Statik + Bauteilliste

(geeignet für ausführende Unternehmen, Planer, Kommunen)

BAUHERRENSEITS:

Vorbereitung Punktfundamente + Pflasterung,
ggf. Sickerpackung für Dachentwässerung und Elt-Anschluss

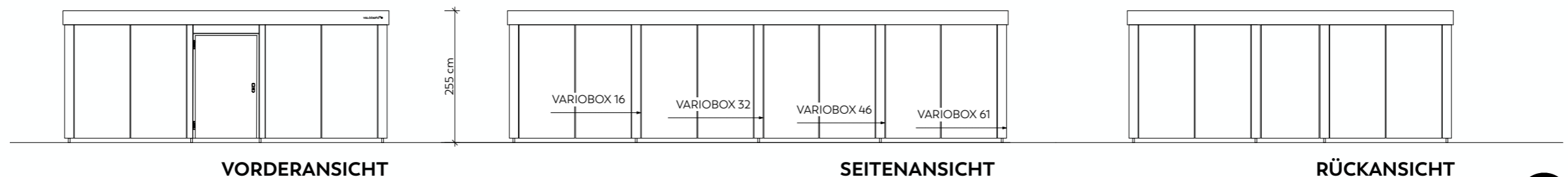

VELODEPO VARIOBOX 16



BSP. FASSADENBEKLEIDUNG HOLZ

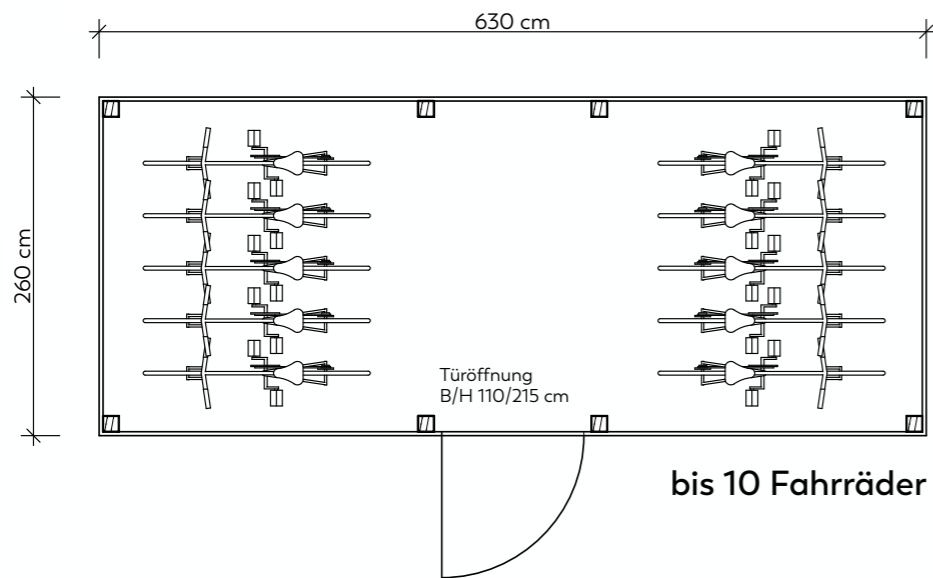

VARIOBOX 16

B 630 cm

T 260 cm

H 255 cm

VELODEPO VARIOBOX 32



BSP. FASSADENBEKLEIDUNG LOCHBLECH

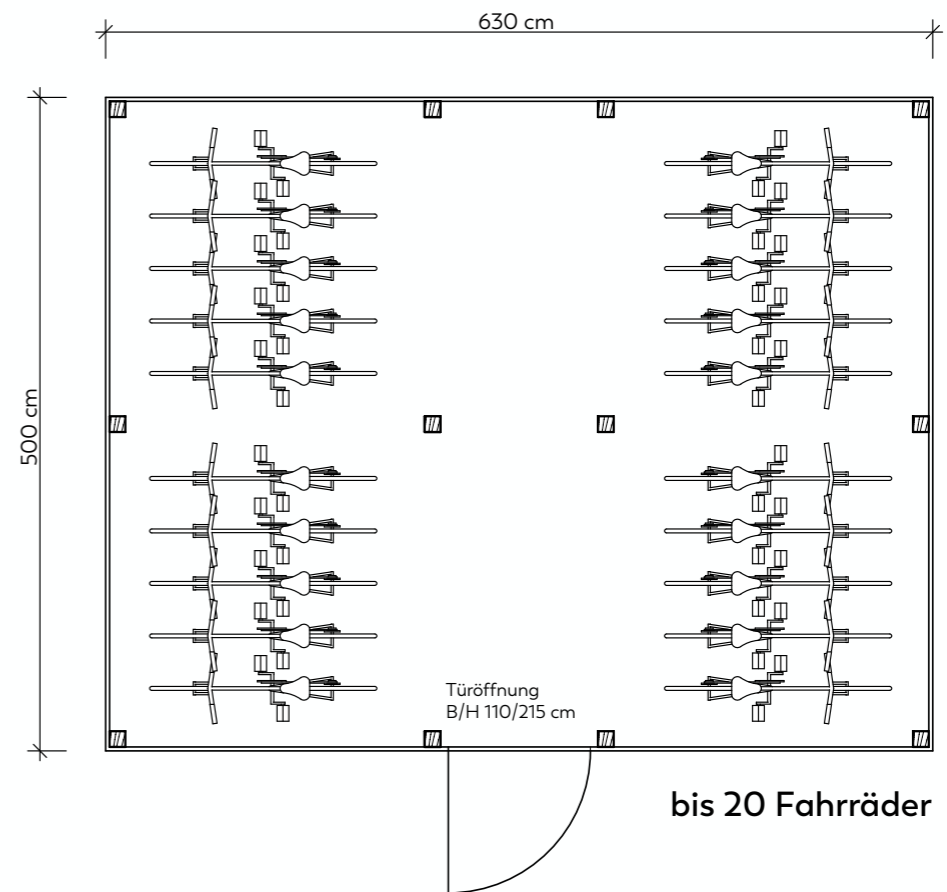

VARIOBOX 32

B 630 cm

T 500 cm

H 255 cm

VELODEPO VARIOBOX 46

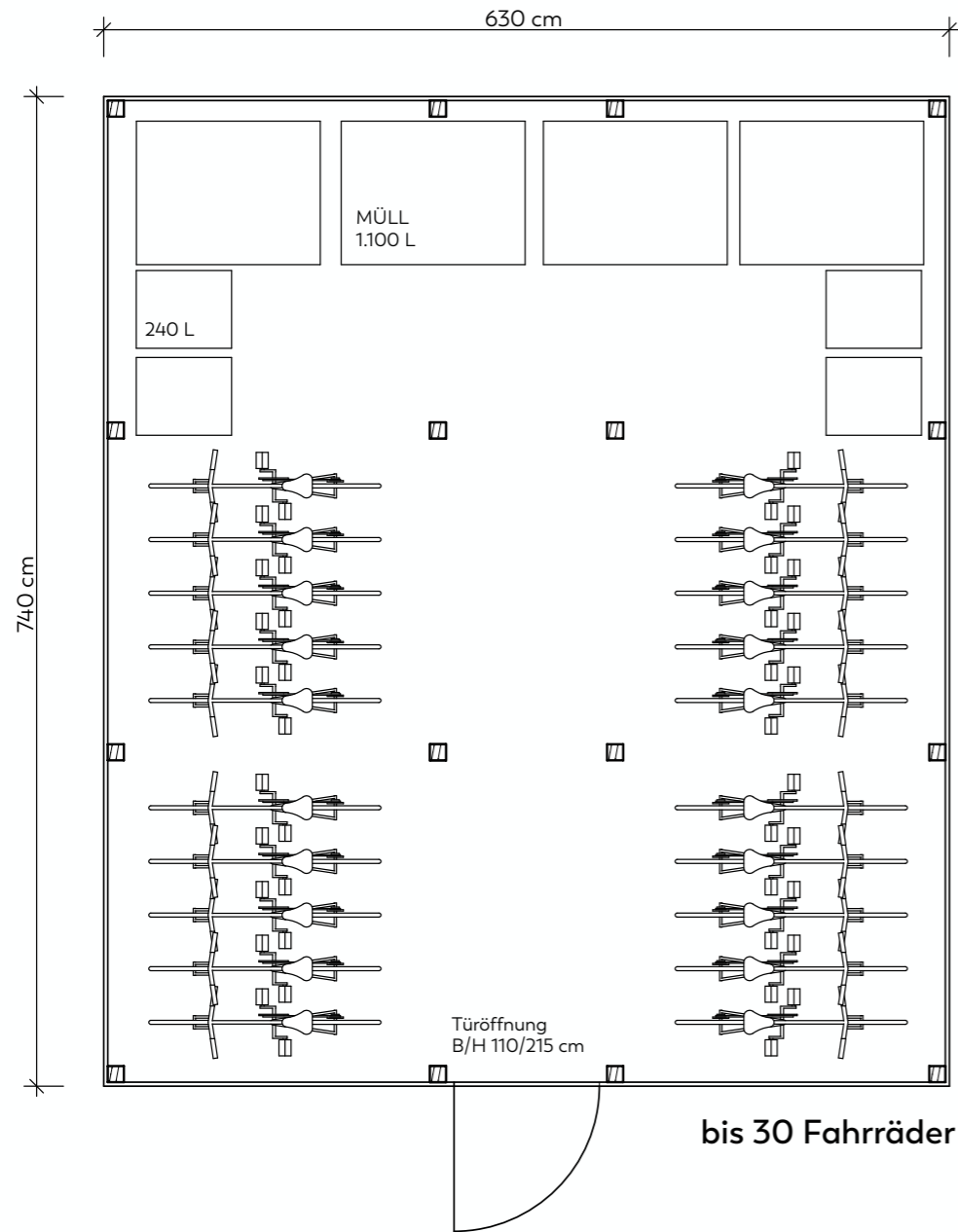

VARIOBOX 46

B 630 cm

T 740 cm

H 255 cm

VELODEPO VARIOBOX 61

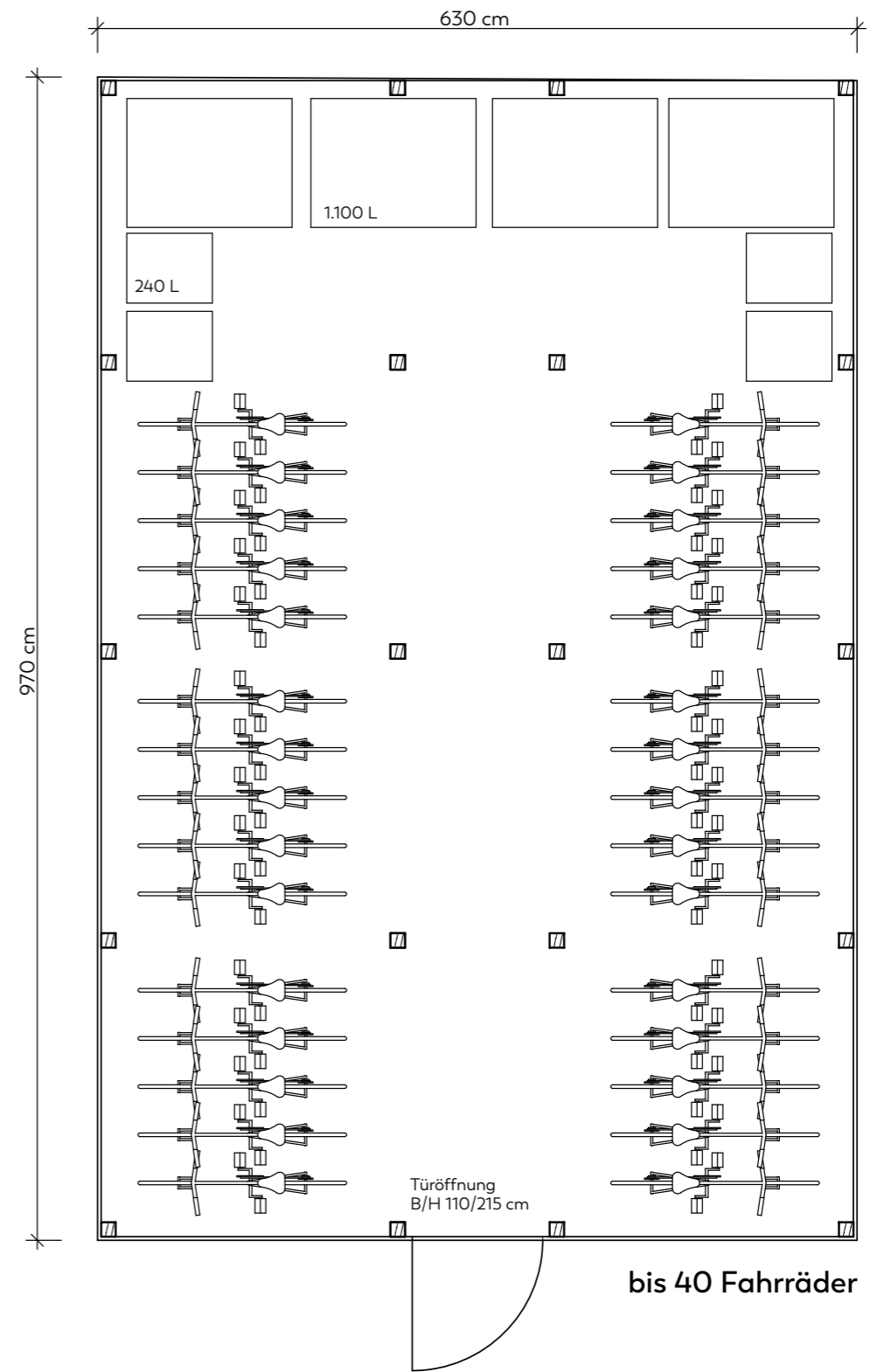

VARIOBOX 61

B 630 cm

T 970 cm

H 255 cm

VELODEPO MOBILITY HUB 29



BSP. FASSADENBEKLEIDUNG HOLZ

MOBILITY HUB 29 – KOMPAKT, PRAKTISCH, NACHHALTIG

Unser MOBILITY HUB 29 ist speziell auf die Anforderungen kleiner Verkehrsknotenpunkte zugeschnitten. Es bietet Platz für zehn Fahrräder in einem sicheren, abgeschlossenen Bereich. Im überdachten Abschnitt stehen zusätzlich **Stellflächen für Leihräder, Schließfächer sowie eine bequeme Sitzgelegenheit** zur Verfügung.

Ein ansprechendes, funktionales Umfeld fördert die Akzeptanz neuer Mobilitätsangebote und trägt dazu bei, die Attraktivität des öffentlichen Nahverkehrs und umweltfreundlicher Fortbewegung zu steigern.

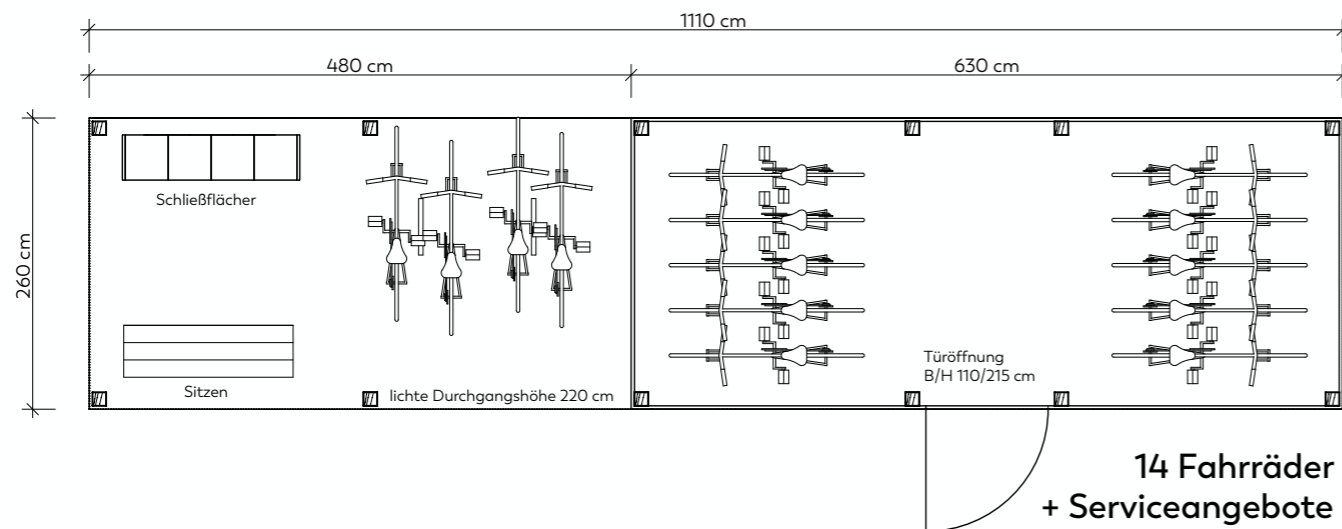

MOBILITY HUB 29

B 1110 cm

T 260 cm

H 255 cm

VELODEPO MOBILITY HUB 67

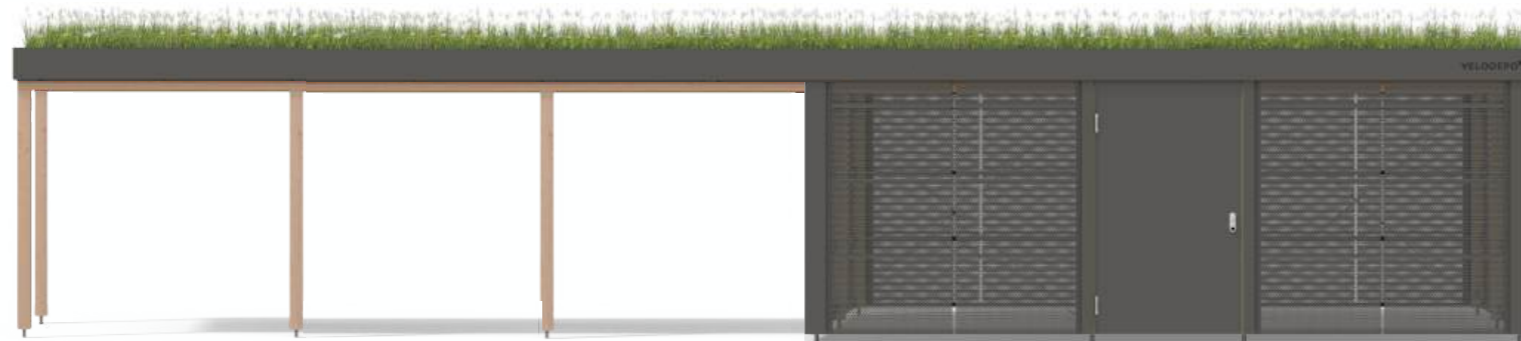

BSP. FASSADENBEKLEIDUNG LOCHBLECH

MOBILITY HUB 67 – RAUM FÜR VIELFÄLTIGE MOBILITÄT

Unser Mobility Hub 67 bietet im abgeschlossenen Bereich sichere Stellplätze für bis zu 20 Fahrräder. Im überdachten Bereich stehen darüber hinaus 15 zusätzliche Stellplätze zur Verfügung, die sowohl für Leihräder als auch für private Fahrräder genutzt werden können. Die Ausstattung umfasst **moderne Schließfächer, eine praktische Reparaturstation sowie eine komfortable Sitzgelegenheit.**

Dieses Angebot eignet sich besonders für größere Verkehrsknotenpunkte und kleine Bahnhöfe mit erhöhter Nachfrage nach flexiblen Mobilitätslösungen.

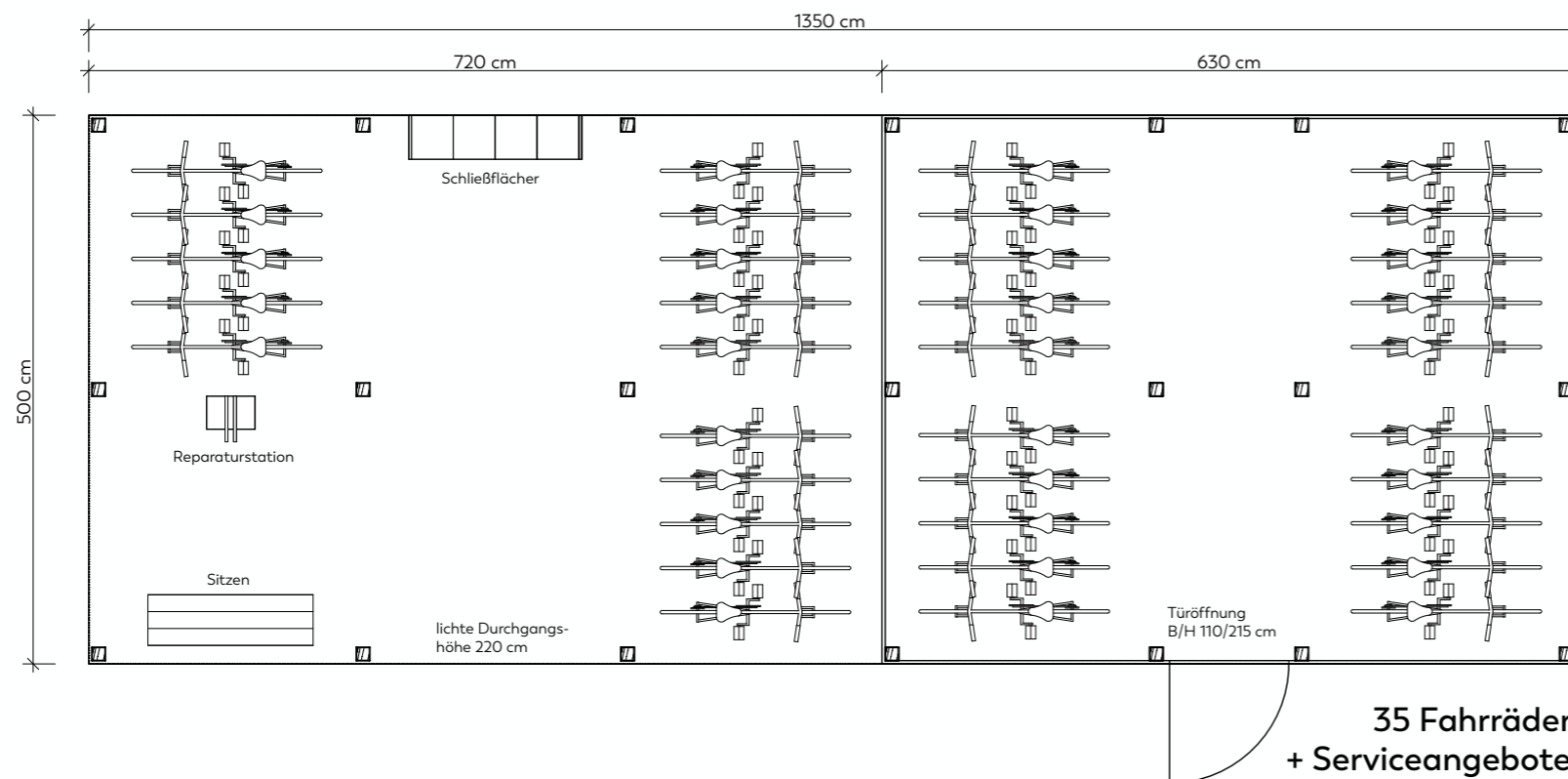

MOBILITY HUB 67

B 1350 cm

T 500 cm

H 255 cm

VELODEPO MICROHUB 36+1



SEITENANSICHT

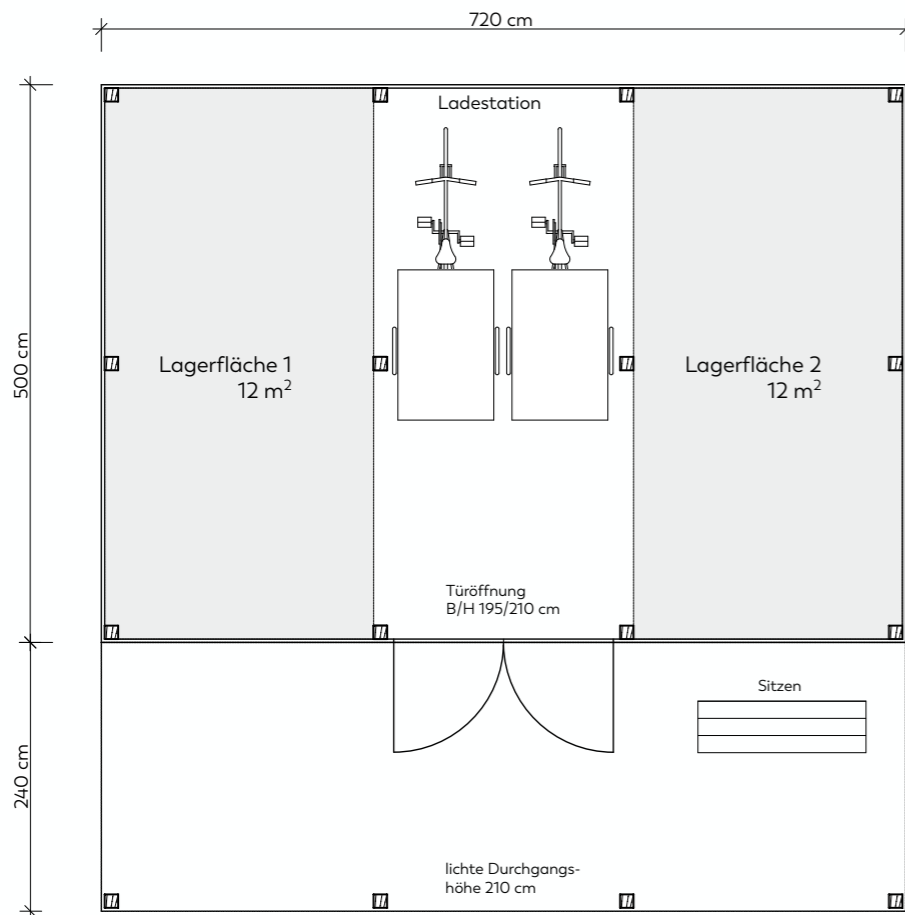

2 Cargobikes + Lagerfläche
+ überdachter Vorbereich

LOGISTIK NEU GEDACHT

Das VELODEPO MICROHUB ist die innovative und kompakte Lösung für die urbane Logistik. Mit dem Wachstum des E-Commerce steigt die Zahl der Lieferfahrzeuge in Innenstädten, was zu Platzmangel und erhöhten Emissionen führt. Das MICROHUB bietet eine **zentrale Zwischenlagerfläche für Waren** und dient darüber hinaus als **Stellplatz für Lastenräder sowie kleine Elektrofahrzeuge**. Dadurch werden CO₂-Emissionen spürbar reduziert und wertvoller Stadtraum intelligent genutzt.

Die flexible Aufstellung erfolgt durch die Umnutzung vorhandener Infrastrukturen und brachliegender Flächen, sodass schneller geeignete Aufstellorte gefunden werden können. Das beschleunigt die Logistikprozesse und sorgt für reibungslose Abläufe im urbanen Raum. Die kleinste Variante unseres Microhubs ist besonders platzsparend: Sie benötigt lediglich den **Raum von drei PKW-Stellplätzen**, bietet aber maximale Effizienz und Flexibilität für die nachhaltige Stadtlogistik von morgen.

Ein besonderes Plus: **Das integrierte Gründach gleicht die versiegelte Aufstellfläche aus** und trägt so zu einem besseren Stadtklima bei.

MICROHUB 52+1

B 720 cm

T 740 cm

H 255 cm

VELODEPO MICROHUB 52+1

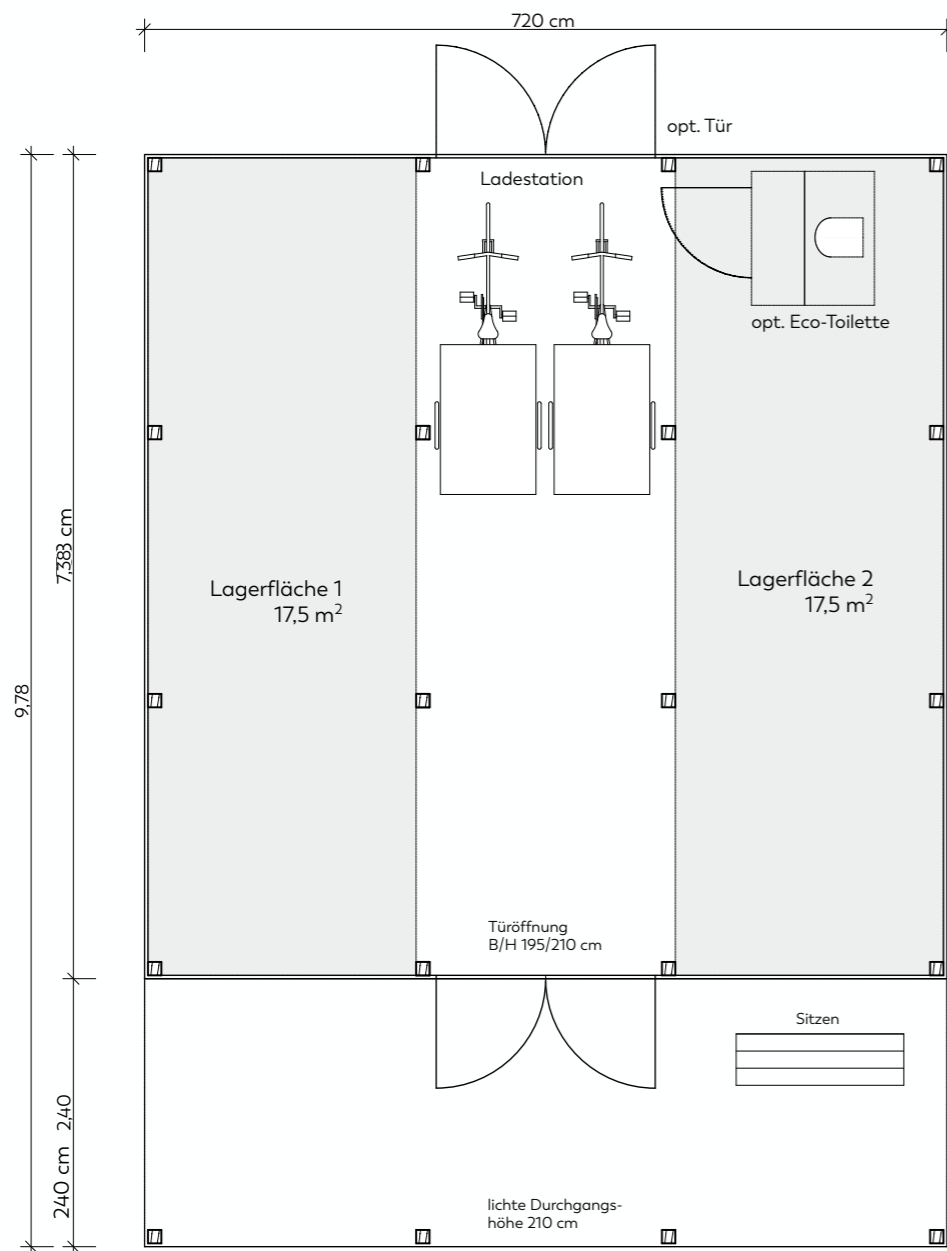

2-4 Cargobikes + Lagerfläche
+ überdachter Vorbereich

INDIVIDUELL UND KOMFORTABEL

Auch unsere MICROHUBs können mit **überdachten Vorbereichen** ausgestattet werden, welche eine wettergeschützte Warenanlieferung ermöglichen. Eine Sitzgelegenheit für Kurierere sorgt zudem für eine komfortable Pause im geschützten Bereich.

VELODEPOs lassen sich optional mit einer zusätzlichen Tür ausstatten, die ein **unabhängiges Ein- und Ausfahren** erlaubt und somit den Zugang erleichtert. Zusätzlich besteht die Möglichkeit, eine **Eco-Trockentoilette für die Kurierere** zu integrieren.

Diese vielseitigen Ausstattungslösungen bieten Schutz, Komfort und Funktionalität – ideal zugeschnitten auf urbane Liefer- und Mobilitätskonzepte.



MICROHUB 52+1

B 720 cm

T 978 cm

H 255 cm

VELODEPO MICROHUB - IM VERKEHRSRAUM

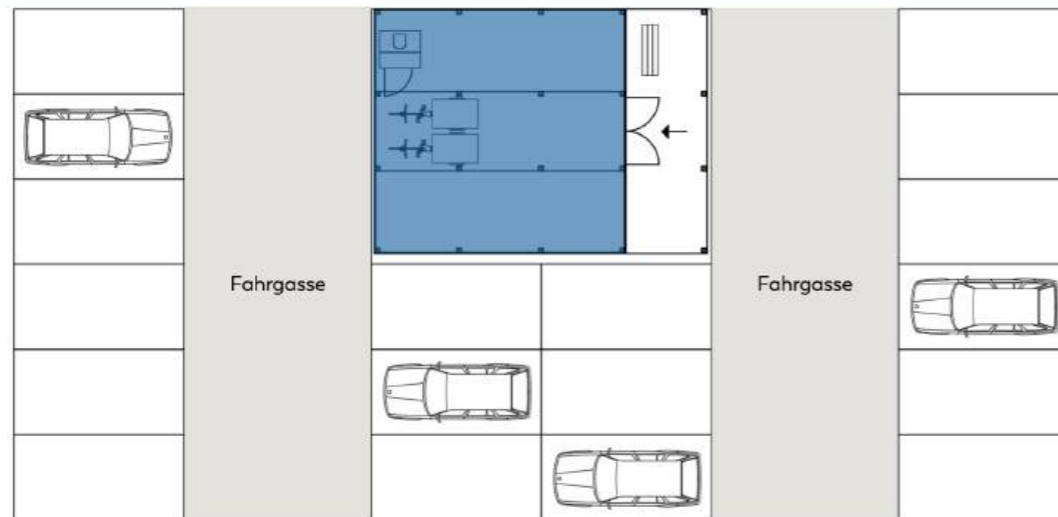

MICROHUB 52+1
6 Pkw-Stellplätze

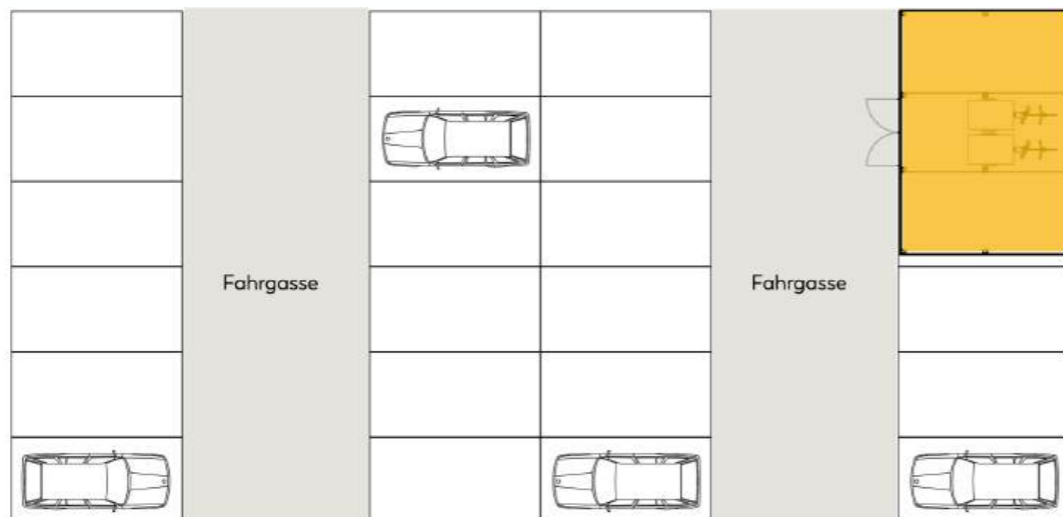

MICROHUB 36
3 Pkw-Stellplätze

PARKFLÄCHEN NEU GENUTZT

VELODEPO MICROHUBs sind in ihren Abmessungen **auf die gängigen Rastermaße von PKW-Stellplätzen abgestimmt.**

Dadurch können **vorhandene Parkflächen im innerstädtischen Bereich ohne größeren baulichen Aufwand** in Mikrodepots für eine nachhaltige Citylogistik umgewandelt werden.

Je nach Bedarf lassen sich drei, sechs oder mehr Stellplätze nutzen. Auch größere Mikrodepots können errichtet werden. Das System ist **im Raster von 2,40 m erweiterbar.**

Das MICROHUB vereint innovative Mobilität und ökologische Nachhaltigkeit dank Begrünung und intelligentem Regenwassermanagement – ein echtes Vorzeigeprojekt für eine klimaresiliente Stadtentwicklung.



MICROHUB 36	B 720 cm	T 500 cm	H 255 cm
MICROHUB 52/36+1		T 740 cm	
MICROHUB 72/52+1		T 980 cm	

VELODEPO DACH 13/19

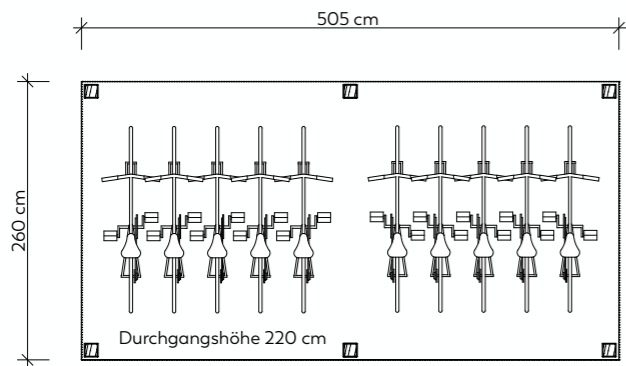

DACH 13
bis 10 Fahrräder

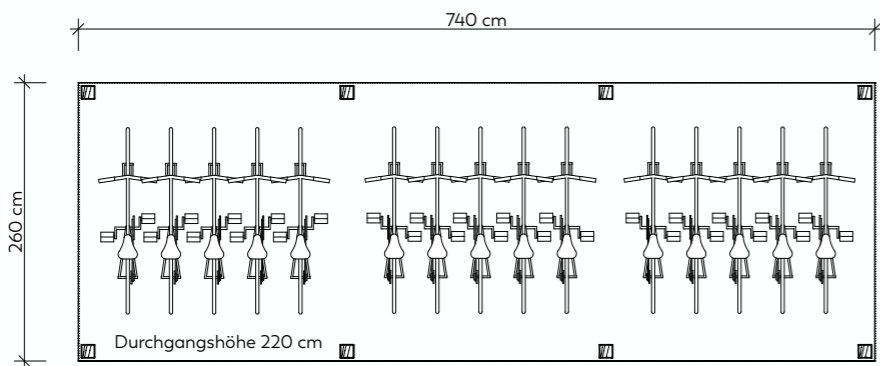

DACH 19
bis 15 Fahrräder

DACH 13
DACH 19

B 505 cm
B 740 cm

T 260 cm

H 255 cm

VELODEPO DACH 25R+25Q

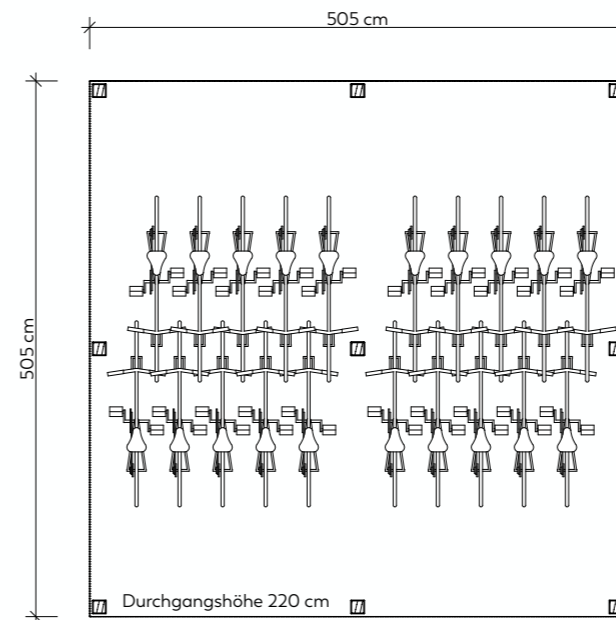

DACH 25Q
bis 20 Fahrräder

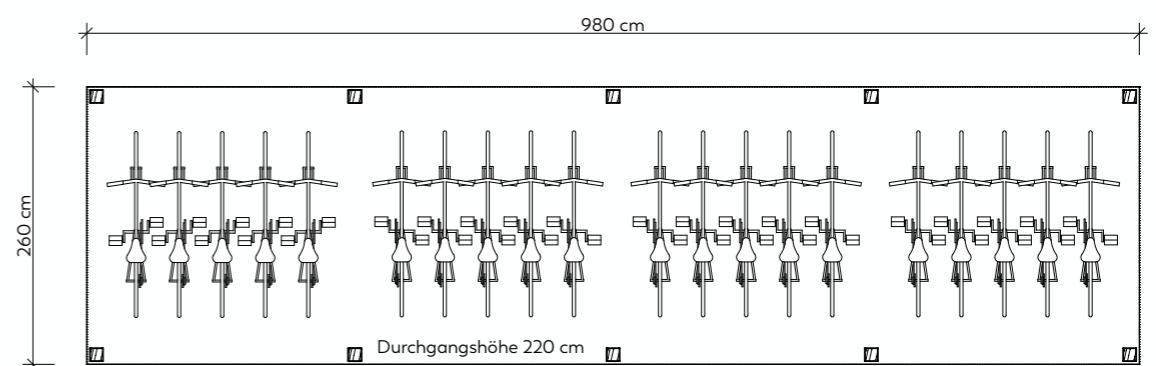

DACH 25R
bis 20 Fahrräder

DACH 25R
DACH 25Q

B 980 cm
B 505 cm

T 260 cm
T 505 cm

H 255 cm

VELODEPO BIKE+RIDE

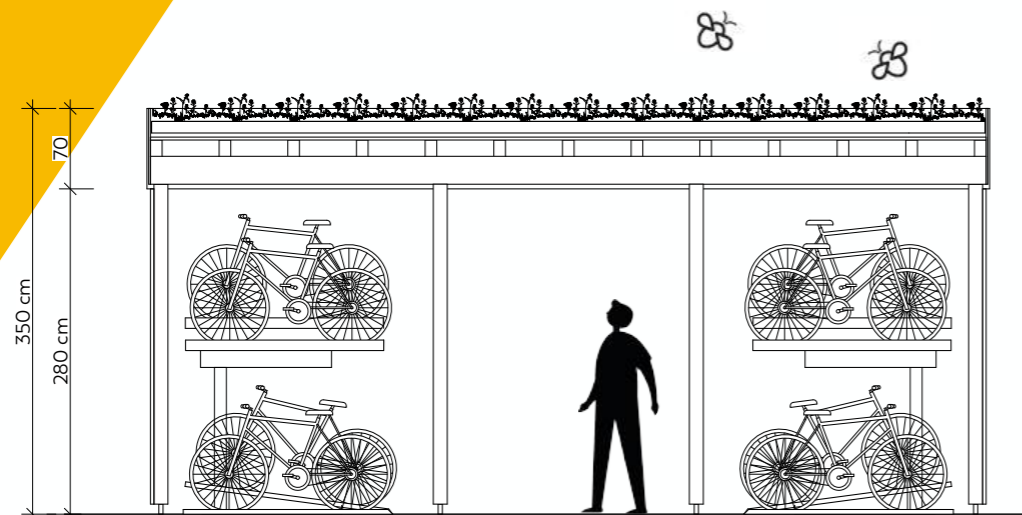

SCHNITT

LEISTUNGSPAKETE:

Paket 1: Lieferung Bausatz

Paket 2: Montage

Paket 3: Erstellung Bauantrag

Paket 4: nur Planung + Statik + Bauteilliste

(geeignet für ausführende Unternehmen, Planer, Kommunen)

- Sammelgarage für 36 bis zu 228 Fahrräder
- nachhaltig: Holzkonstruktion aus einheimischen Hölzern
- haltbar: EPDM-Dachabdichtung mit mind. 50 Jahren Lebensdauer
- Regenwasserrückhalt: durch Drän- und Wasserspeicherelement
- Biodiversität: Gründach wahlweise Biodiversitäts- oder Sedumdach
- Seilsicherungssystem für die Dachwartung
- Dachrandbekleidung und Tür aus Glattblech
- Fassadenbekleidung wahlweise: Streckmetall/Lochblech/Glattblech
- Beschichtung Universal-Polyesterpulver, optional Antigraffiti-Pulver mit DB-Zertifizierung in 8 Standardfarben oder Wunschfarbe
- Tür mit Türdämpfer, Edelstahl-Garnitur und Profilzylinder
- optional digitales Schließsystem mit Buchungsplattform
- umlaufende LED-Dachrandbeleuchtung mit Dämmerungsschalter
- energiesparende LED-Innenbeleuchtung mit Bewegungsmelder
- Elt-Anschlussstation mit LS + FI-Sicherung und Hutschienenzähler
- Ausstattungsoptionen: Fahrradhalter, Ladestationen u.v.m
- Aufbringung von Photovoltaik möglich
- sicher: statische Berechnung für Schnee- und Windlastzone 2

BAUHERRENSEITS:

Vorbereitung Punktfundamente + Pflasterung, Elt-Anschluss
ggf. Sickerpackung für Dachentwässerung,

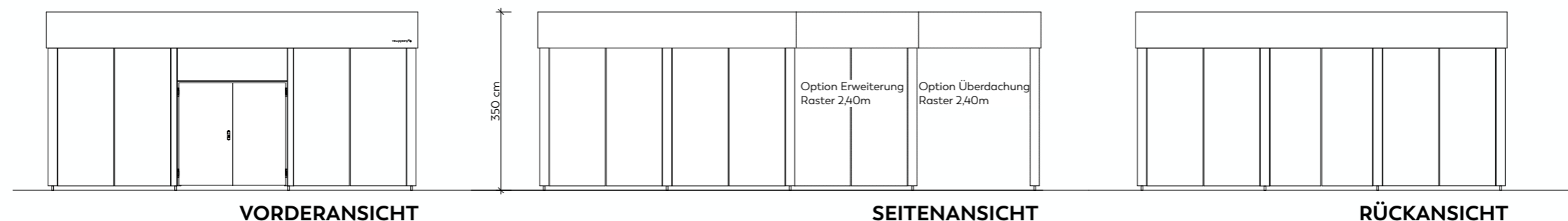

VELODEPO BIKE+RIDE 36



BSP. FASSADENBEKLEIDUNG STRECKMETALL

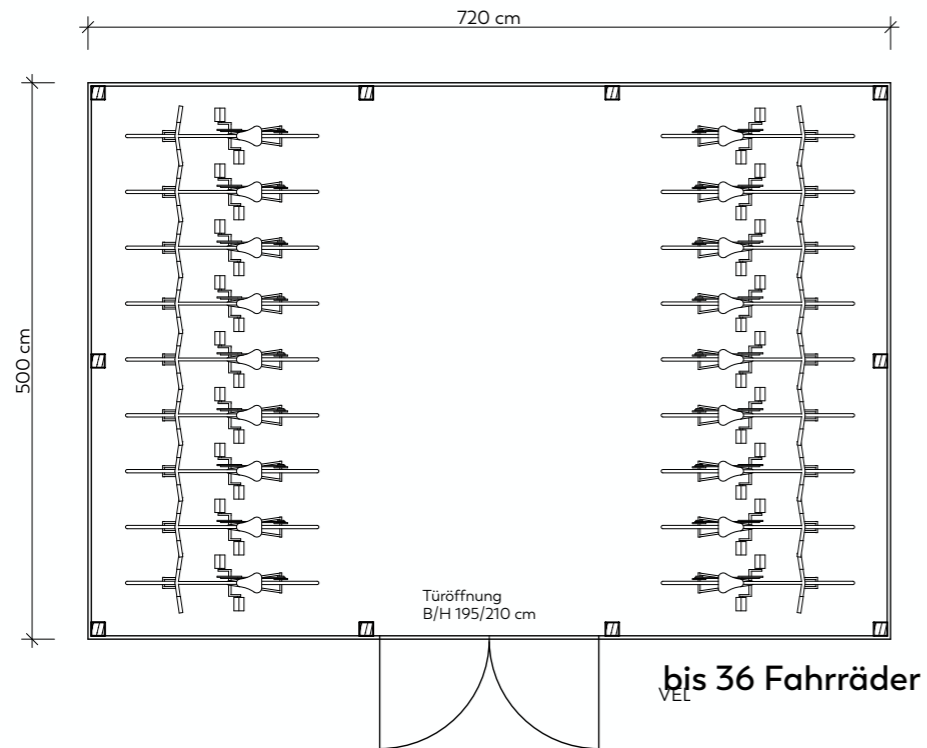

BIKE + RIDE 36	B 720 cm	T 500 cm	H 350 cm
----------------	----------	----------	----------

VELODEPO BIKE+RIDE 52



BSP. FASSADENBEKLEIDUNG LOCHBLECH

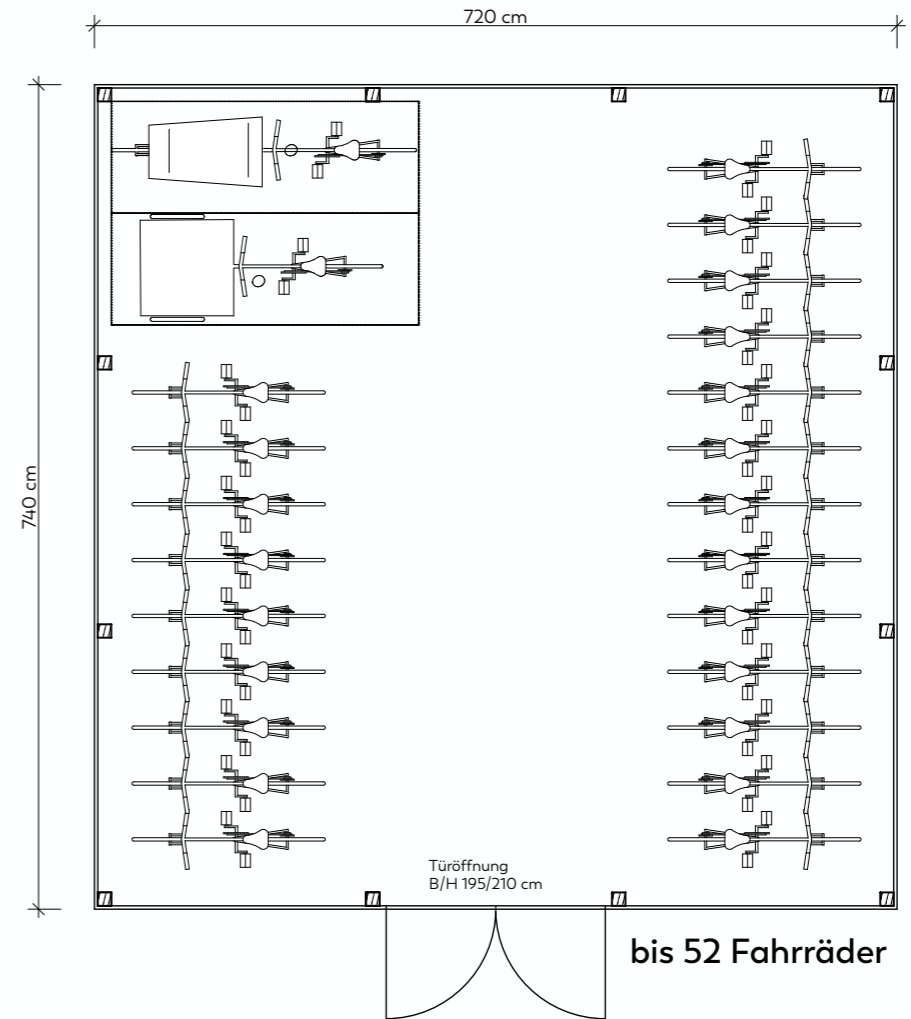

BIKE + RIDE 52	B 720 cm	T 740 cm	H 350 cm
----------------	----------	----------	----------

VELODEPO BIKE+RIDE 72

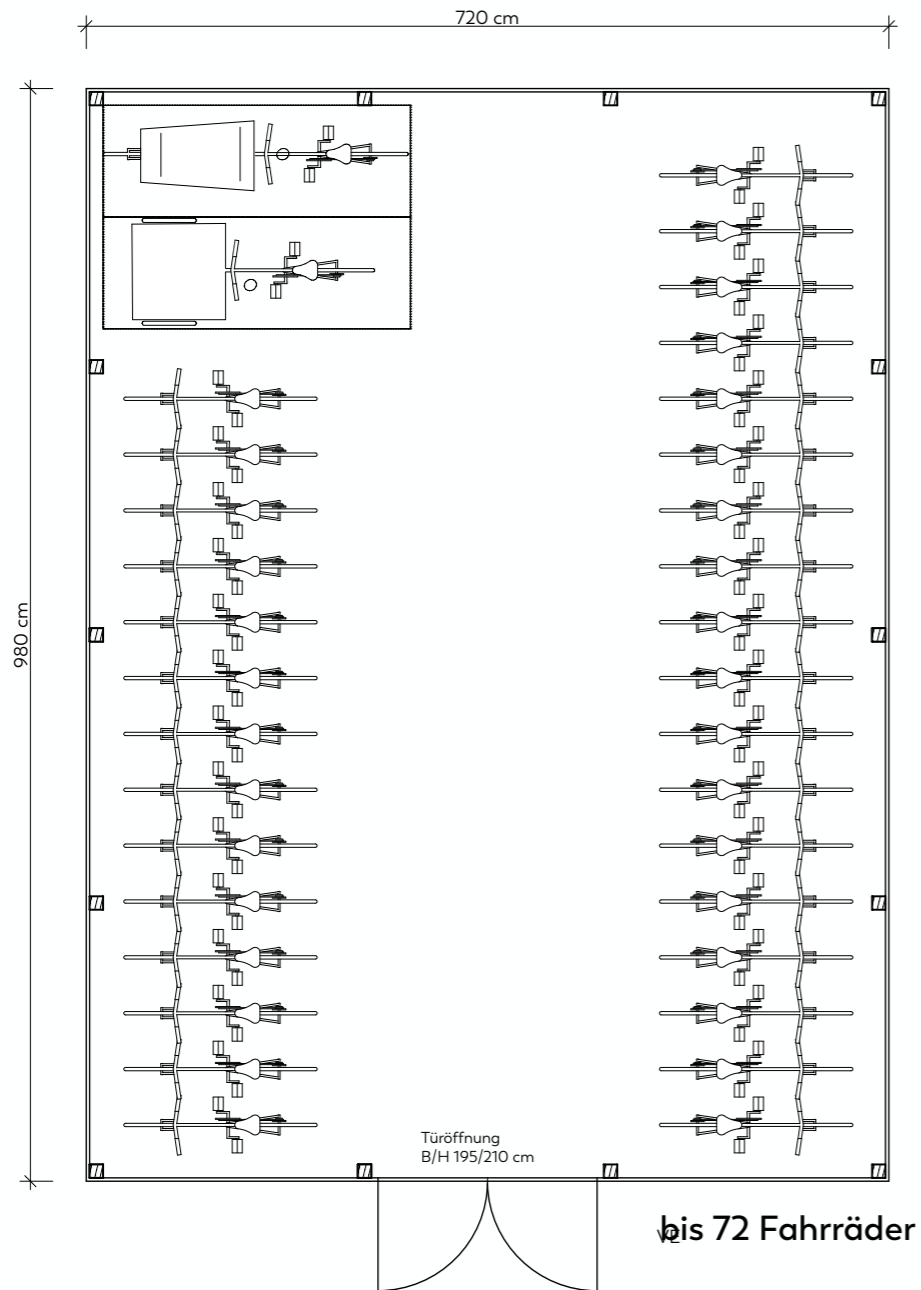

BIKE + RIDE 72

B 720 cm

T 980 cm

H 350 cm

VELODEPO BIKE+RIDE 92

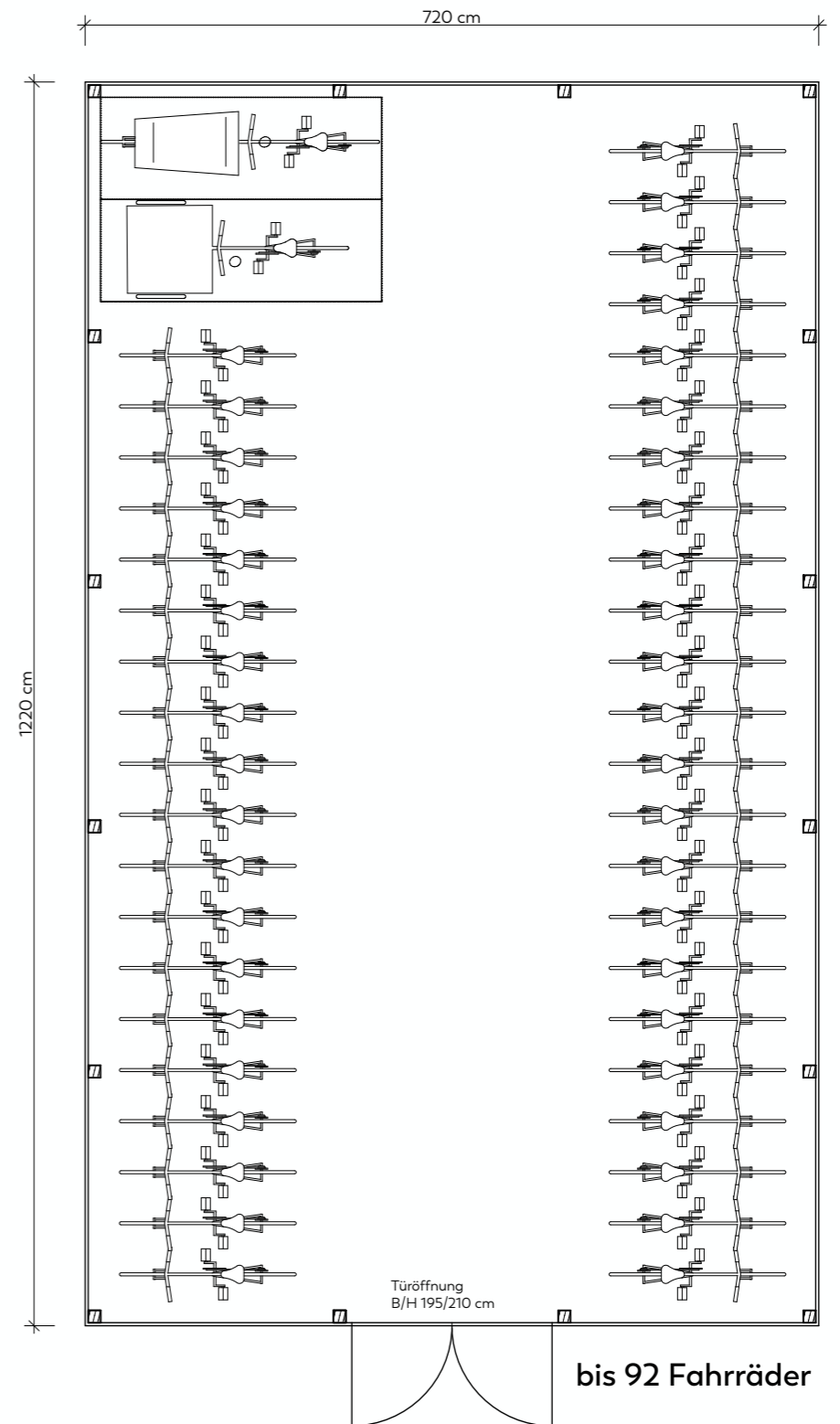

BIKE + RIDE 92

B 720 cm

T 1220 cm

H 350 cm

MOBILITY HUB B+R 36+1



BSP. FASSADENBEKLEIDUNG STRECKMETALL

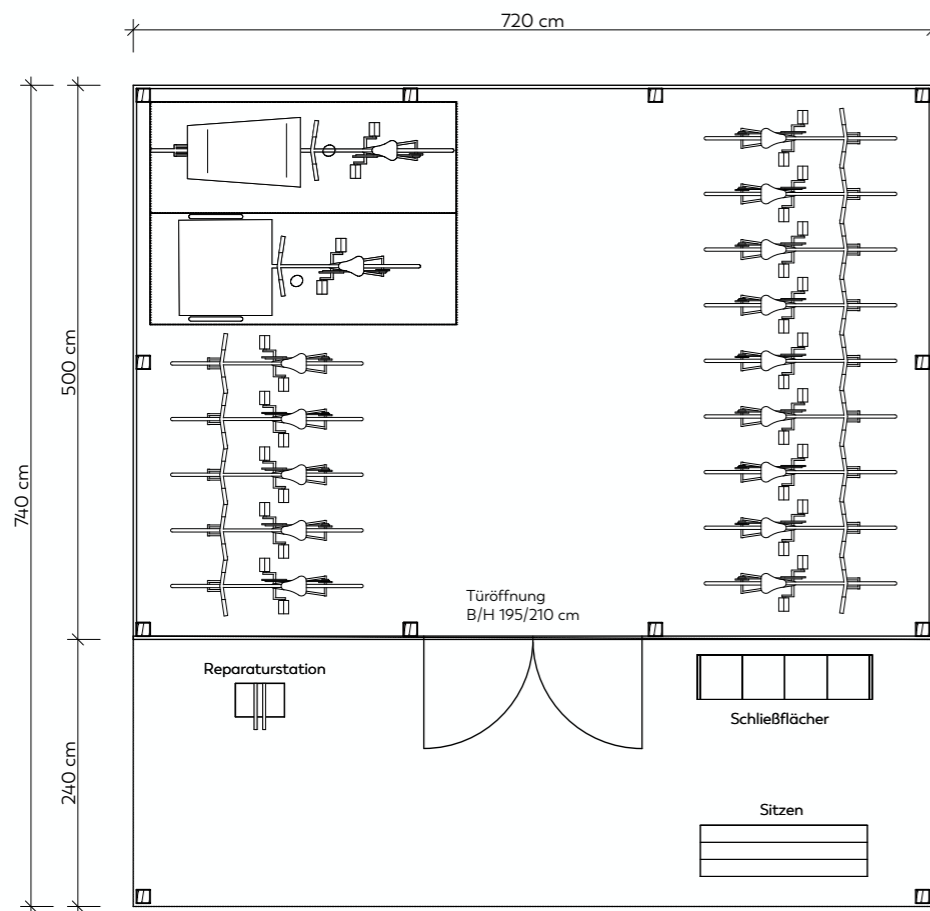

z.B. 28 Fahrräder, 2 Lastenräder + Serviceangebote

MOBILITY HUB 36+1 B 720 cm T 740 cm H 350 cm

MOBILITY HUB B+R 36+2

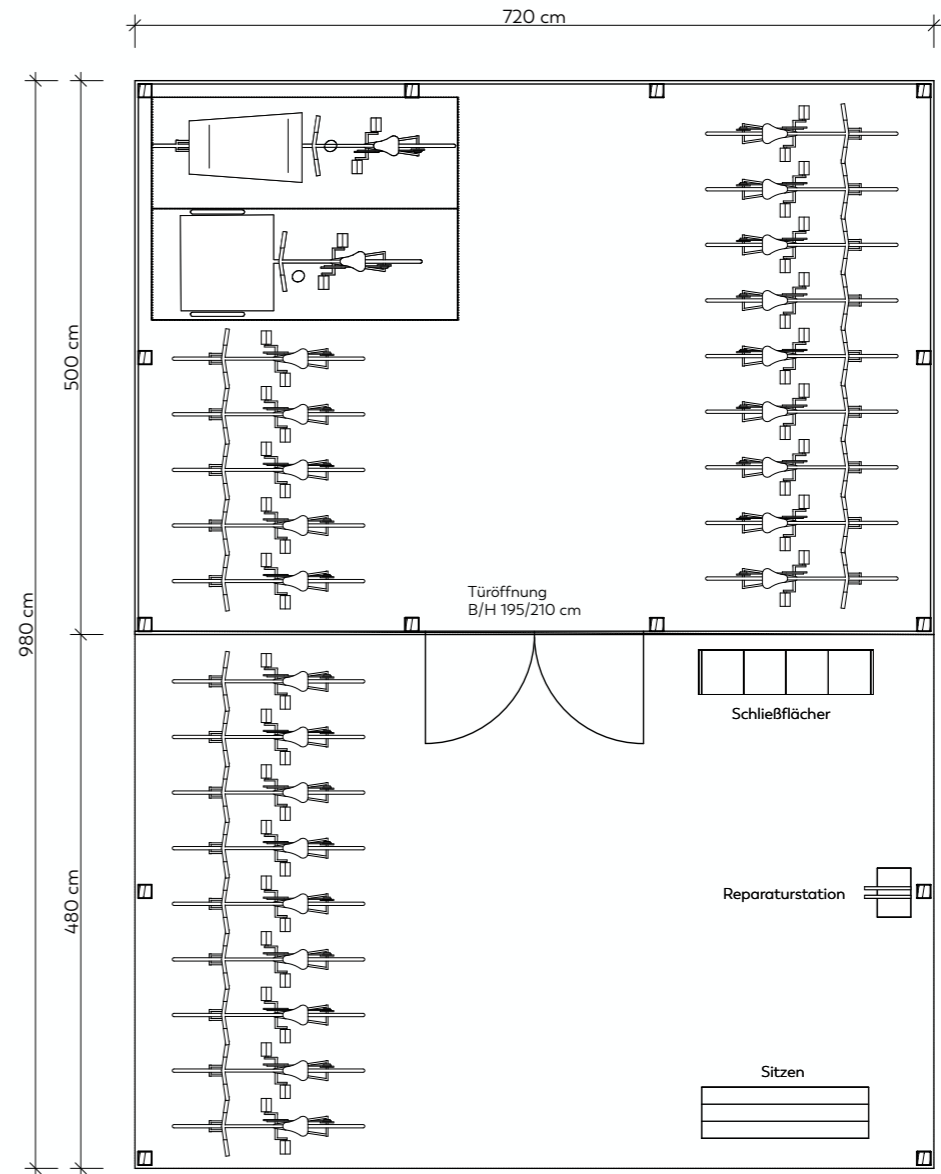

z.B. 46 Fahrräder, 2 Lastenräder + Serviceangebote

MOBILITY HUB 36+2 B 720 cm T 980 cm H 350 cm

MOBILITY HUB B+R 52+1

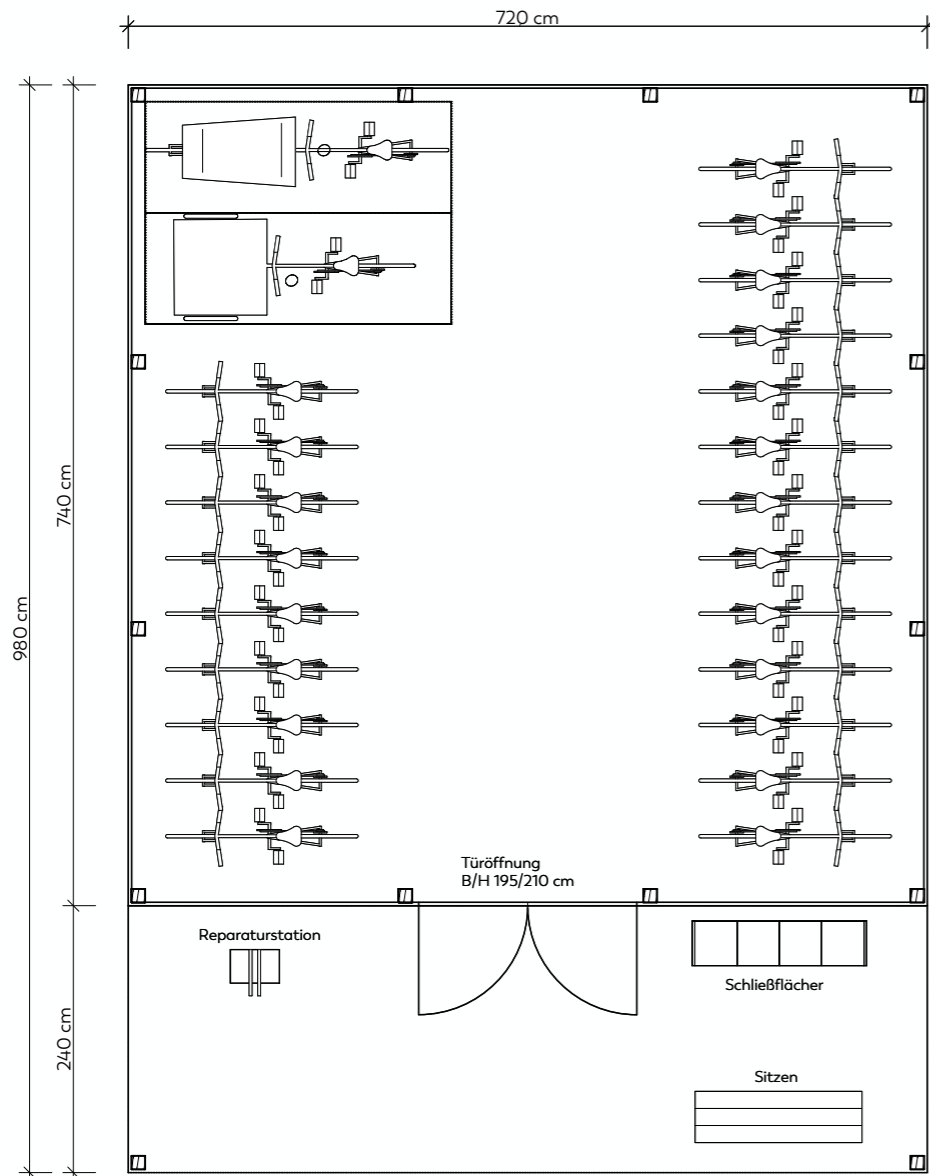

z.B. 44 Fahrräder, 2 Lastenräder
+ Serviceangebote

MOBILITY HUB 52+1	B 720 cm	T 980 cm	H 350 cm
-------------------	----------	----------	----------

MOBILITY HUB B+R 52+2

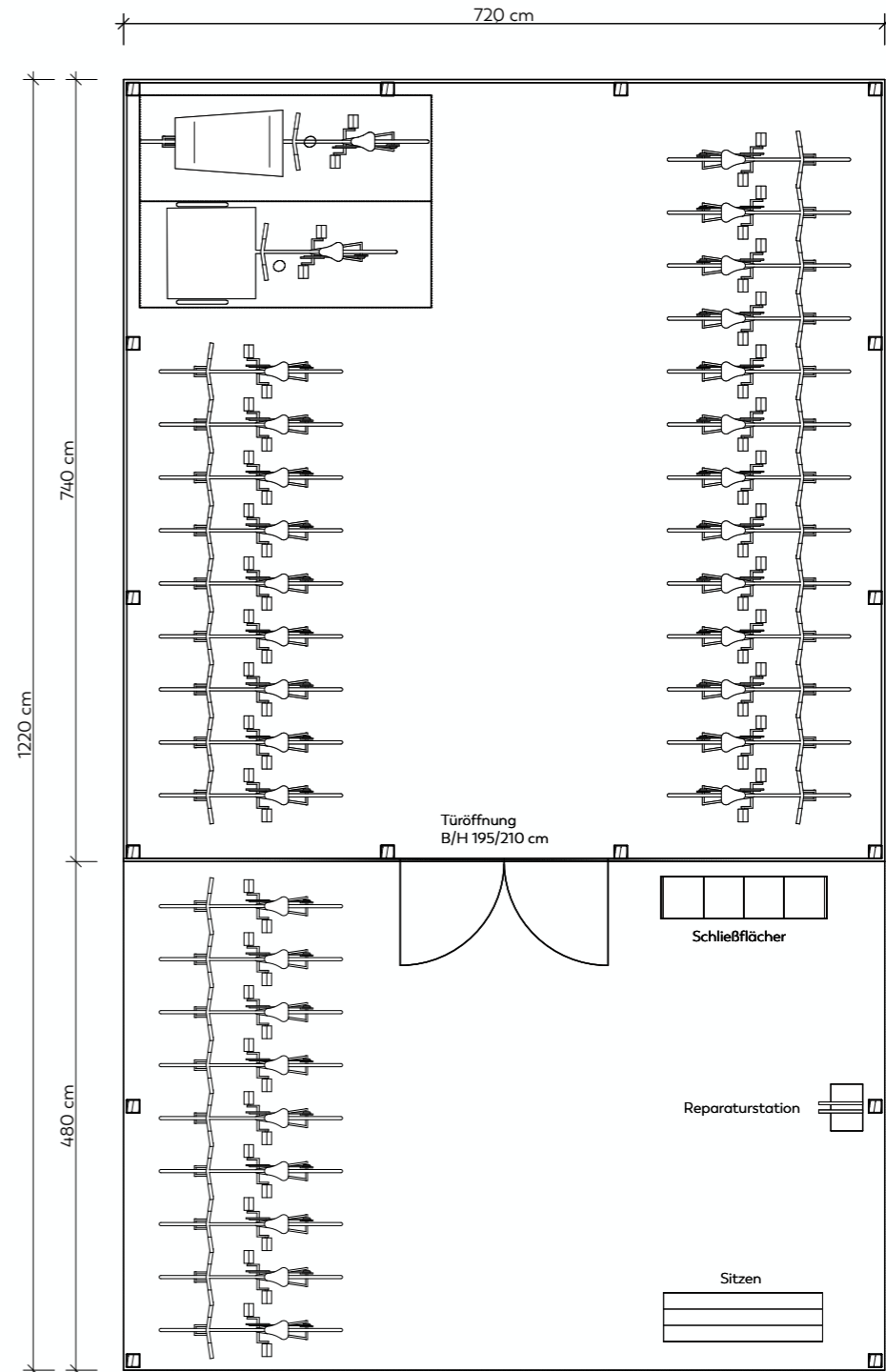

z.B. 62 Fahrräder, 2 Lastenräder
+ Serviceangebote

MOBILITY HUB 52+2	B 720 cm	T 1220 cm	H 350 cm
-------------------	----------	-----------	----------

UNSERE LEISTUNGEN - **BERATUNG, PLANUNG, UMSETZUNG**



BERATUNG

VELODEPO unterstützt Kommunen, Planer und Unternehmen bei der Ermittlung ihres individuellen Mobilitätsbedarfs. Wir analysieren gemeinsam, wie viele Fahrradstellplätze erforderlich sind und entwickeln fundierte Empfehlungen.

Dabei betrachten wir nicht nur die aktuelle Situation, sondern auch zukünftige Entwicklungen und Potenziale – für passgenaue und nachhaltige Lösungen.

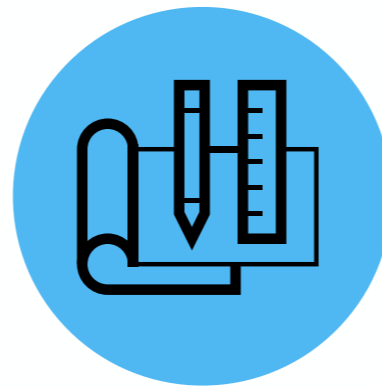

PLANUNG

Die Planung der Fahrradabstellanlagen erfolgt durch ein eigenständiges Architekturbüro, das unabhängig von VELODEPO arbeitet. Es erstellt Standortanalysen, entwickelt maßgeschneiderte Konzepte, erstellt Bauanträge und Ausführungsplanungen. Diese klare organisatorische Trennung gewährleistet Neutralität bei Ausschreibungen. Zugleich profitieren unsere Kunden von einer professionellen Planung, die praxisnah und effizient umgesetzt wird.



UMSETZUNG

VELODEPO realisiert die Fahrradabstellanlagen nach den individuellen Planungen seiner Kunden – schnell, zuverlässig und kosteneffizient. Wir sorgen für ein hohes Maß an Kostensicherheit und einen reibungslosen Ablauf.

Das Ergebnis sind funktionale, langlebige und wirtschaftlich überzeugende Anlagen.

MIT RAD UND TAT

Mit alltagstauglichen und multifunktionalen Fahrradgaragen wollen wir einen Beitrag zur Verkehrswende leisten und den Umstieg vom Auto auf die emissionsfreie Alternative erleichtern. Das Team von VELODEPO verfolgt die Vision von fahrradfreundlichen Großstädten und einer flächendeckenden, zukunftsfähigen Verkehrsinfrastruktur für den weitgehend emissionsfreien Stadtverkehr. Mit optisch ansprechendem Design, langlebigen Lösungen und der Dachbegrünung wollen wir überdies das Stadtbild der Zukunft mitgestalten und bereichern. Wir freuen uns darauf, mit Ihnen ins Gespräch zu kommen.

TELEFON +49 351 84169693

POST@VELODEPO.DE

VELODEPO GmbH
Hans-Oster-Straße 2
01099 Dresden



WWW.VELODEPO.DE

**Made
in
Germany**